



**TÜRENWERKE**

**ALUMÍNIUM-ACÉL BEJÁRATI AJTÓK**

2025-ös kollektció

**ÚJDONSÁG!**

Alu-Acél Classic Kollekción

lásd a 28. oldalon



**ÚJDONSÁG!**

Bármilyen RAL szín

lásd a 6. oldalt



## DS82 Széria

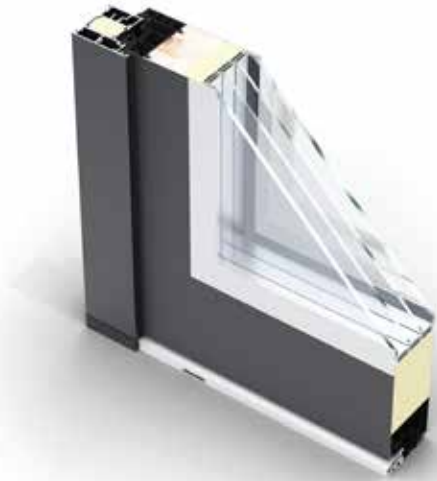

### HŐSZIGETELÉS

ÜVEGEZÉS NÉLKÜL  
Ud - 0,68 W/m<sup>2</sup>K

ÜVEGEZÉSSEL  
Ud - 0,89 W/m<sup>2</sup>K

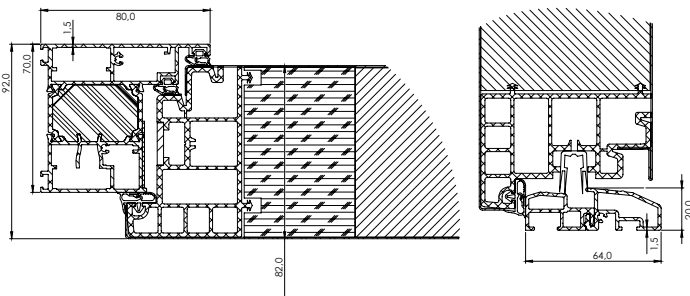

## AC68 Széria



### HŐSZIGETELÉS

ÜVEGEZÉS NÉLKÜL  
Ud - 1,0 W/m<sup>2</sup>K

ÜVEGEZÉSSEL  
Ud - 1,2 W/m<sup>2</sup>K

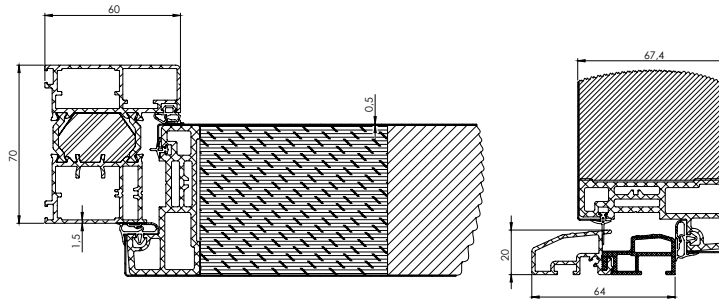

## ATU68 Széria



### HŐSZIGETELÉS

ÜVEGEZÉS NÉLKÜL  
Ud - 1,1 W/m<sup>2</sup>K

ÜVEGEZÉSSEL  
Ud - 1,3 W/m<sup>2</sup>K

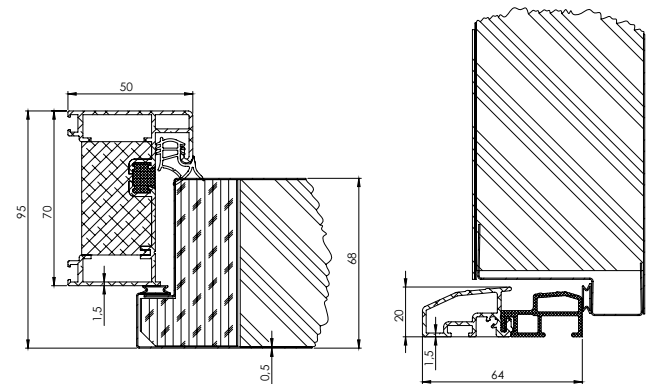

# Kollekció

## Alu-Acél

---

# DS82



Szárny  
vastagság



Hőátbocsátás



Biztonsági osztály  
(választható)

Elérhető színek:



Antracit

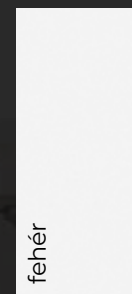

fehér



Turner tölgy

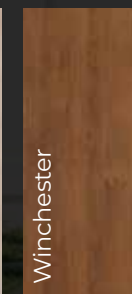

Winchester



Dió



Aranytölgy



COLOURS

Ajtók a teljes RAL palettában kaphatók!

A RAL-színű ajtók széles színválasztékot kínálnak, a klasszikus fehértől és feketétől az olyan intenzív színekig, mint a vörös vagy a sötétkék, így bármilyen belsőépítészeti stílushoz illeszkednek.

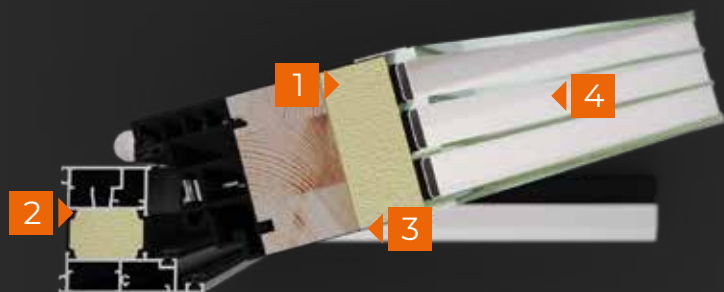

- 1 Szigetelés
- 2 Hőhídmentes alumínium ajtótok
- 3 Hőhídmentes acélburkolat a műanyag profilon
- 4 Alap kivételben háromkamrás üvegezés meleg peremmel

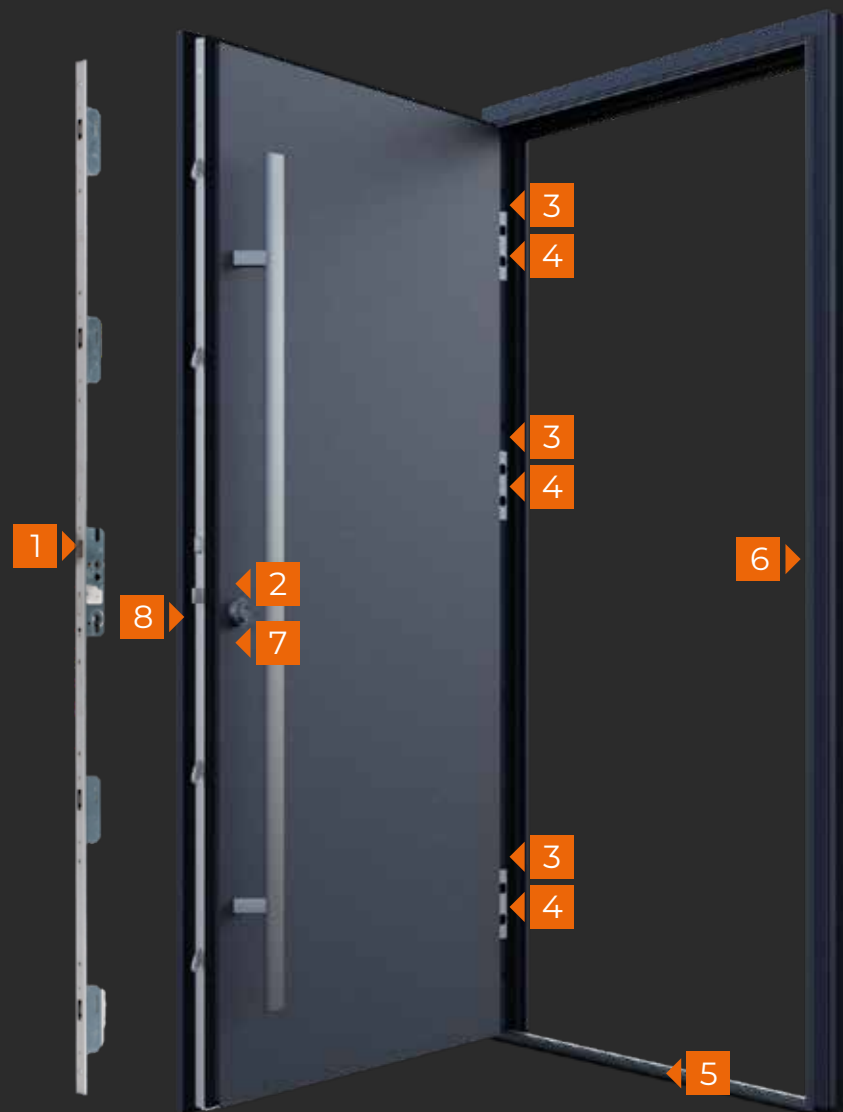



COLOURS



M20

Szín

RAL3000



M21

Szín

RAL1019



M34

Szín

RAL2005



M08

Szín

RAL5010



M44

Szín

RAL1021



M42

Szín

RAL2005





# Kollekció

## Alu-Acél

---

# AC68



Szárny  
vastagság



Hőátbocsátás

Elérhető színek:



Antracit

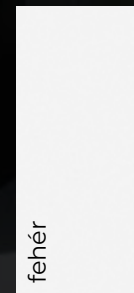

fehér

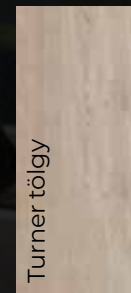

Turner tölgy



Winchester



Dió



Aranytölgy





- 1 Szigetelés
- 2 Hőhídmentes alumínium ajtótok
- 3 Hőhídmentes acélburkolat a műanyag profilon
- 4 Kétkamrás üvegezés alapkivitelben meleg peremmel

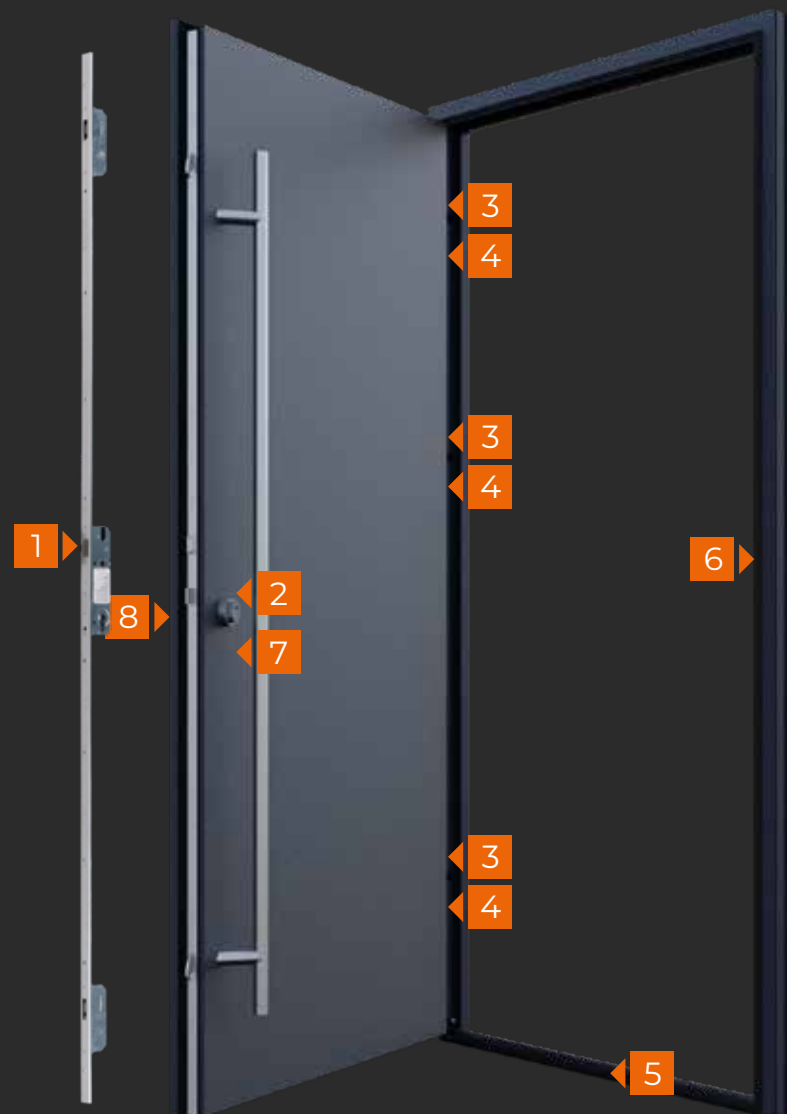

**DS82 | AC68 Széria**



Szín **M00**  
Antracit



Szín **M20**  
Fehér



Szín M02  
Winchester



Szín M22  
Turner tölgy

## DS82 | AC68 Széria



M01

Szín  
üveg

Aranytölgy  
Szatin



M21

Szín  
üveg

Dió  
Grafit szürke



## DS82 | AC68 Széria



M04

Szín  
üveg

Antracit  
Szatin



M24

Szín  
üveg

Fehér  
Grafit szürke



M05

Szín  
üveg

Aranytölgy  
Szatin



M25

Szín  
üveg

Dió  
Grafit szürke

## DS82 | AC68 Széria



M08

Szín  
üveg

Winchester  
Szatin



M28

Szín  
üveg

Turner tölgy  
Grafit szürke





## DS82 | AC68 Széria



M11

Szín  
üveg

Aranytölgy  
Szatin



M31

Szín  
üveg

Dió  
Grafit szürke



M13

Szín  
üveg

Winchester  
Szatin



M33

Szín  
üveg

Turner tölgy  
Grafit szürke

## DS82 | AC68 Széria



M14

Szín  
űveg

Aranytűlgy  
Szatin



M34

Szín  
űveg

Dió  
Grafit szűrke



## DS82 | AC68 Széria



M42

Szín  
űveg

Antracit  
Szatin



M62

Szín  
űveg

Fehér  
Grafit szűrke



M43

Szín  
üveg

Aranytölgy  
Szatin



M63

Szín  
üveg

Dió  
Grafit szürke

## DS82 | AC68 Széria



M44

Szín

Winchester



M64

Szín

Turner tölgy





M45

---

Szín Antracit  
üveg Szatin homokfúvással



M65

---

Szín Fehér  
üveg Szatin homokfúvással

## DS82 | AC68 Széria



M46

Szín  
űveg

Aranytölgy  
Szatin



M66

Szín  
űveg

Dió  
Grafit szűrke



M47

Szín  
üveg

Winchester  
Szatin



M67

Szín  
üveg

Turner tölgy  
Grafit szürke

Alu-Acél Classic Kollekción

**DS82 | AC68 Széria**





## DS82 | AC68 Széria



C01

Szín  
üveg

Antracit  
Szatin



C21

Szín  
üveg

Fehér  
Grafit szürke



## DS82 | AC68 Széria



Szín  
üveg

C02  
Antracit  
Szatin



Szín  
üveg

C22  
fehér  
Grafit szürke





C03

Szín  
üveg

Winchester  
Szatin



C23

Szín  
üveg

Turner tölgy  
Grafit szürke

**DS82 | AC68 Széria**



C04

Szín  
üveg

Aranytölgy  
Szatin



C24

Szín  
üveg

Dió  
Grafit szürke



**DS82 | AC68 Széria**



C05

Szín  
üveg

Winchester  
Szatin



C25

Szín  
üveg

Turner tölgy  
Grafit szürke



C09

Szín  
üveg

Antracit  
Szatin



C29

Szín  
üveg

Fehér  
Grafit szürke

**DS82 | AC68 Széria**



C10

Szín  
üveg

Aranytölgy  
Szatin



C30

Szín  
üveg

Dió  
Grafit szürke



**DS82 | AC68 Széria**



C11

Szín  
üveg

Winchester  
Szatin



C31

Szín  
üveg

Turner tölgy  
Grafit szürke





C12

Szín  
üveg

Antracit  
Szatin



C32

Szín  
üveg

Fehér  
Grafit szürke

## DS82 | AC68 Széria



C13

Szín  
üveg

Aranytölgy  
Szatin



C33

Szín  
üveg

Dió  
Grafit szürke



C14

Szín  
üveg

Winchester  
Szatin



C34

Szín  
üveg

Turner tölgy  
Grafit szürke

## DS82 | AC68 Széria



C15

Szín  
üveg

Antracit  
Szatin



C35

Szín  
üveg

fehér  
Grafit szürke



Alu-Acél **Glassline** kollekción

---

DS82 Széria



### GLAS04

Szín Antracit  
Aplikáció Edzett üveg  
csiszolt peremmel  
üveg Szatin



### GLAS24

Szín Antracit  
Aplikáció Edzett üveg  
csiszolt peremmel  
üveg Grafit szürke

DS82 Széria



GLAS05

Szín Aranytölgy  
Aplikáció Edzett üveg  
csiszolt peremmel  
üveg Szatin



GLAS25

Szín Dió  
Aplikáció Edzett üveg  
csiszolt peremmel  
üveg Grafit szürke





### GLAS14

Szín  
Aplikáció  
üveg

Winchester  
Edzett üveg  
csiszolt peremmel  
Szatin



### GLAS34

Szín  
Aplikáció  
üveg

Turner tölgy  
Edzett üveg  
csiszolt peremmel  
Grafit szürke



# Kollekció

## Alu-Acél

---

# ATU68



Szárny  
vastagság



Hőátbocsátás

Elérhető színek:

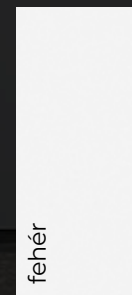
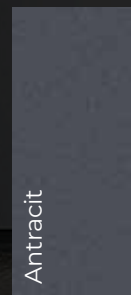



- 1 Szigetelés
- 2 Hőhídmentes alumínium ajtótok
- 3 Acél bevonat
- 4 Kétkamrás üvegezés alap kivételben meleg peremmel

# ATU68 Széria



M507

Szín

Antracit



M527

Szín

Fehér



M501

Szín  
üveg

Aranytölgy  
Szatin



M521

Szín  
üveg

Dió  
Grafit szürke



M502

Szín

Antracit



M522

Szín

Fehér



M504

Szín  
üveg

Aranytölgy  
Szatin



M524

Szín  
üveg

Dió  
Grafit szürke

# ATU68 Széria



M505

Szín  
üveg

Antracit  
Szatin



M525

Szín  
üveg

Fehér  
Grafit szürke



M514

Szín  
üveg

Aranytölgy  
Szatin



M534

Szín  
üveg

Dió  
Grafit szürke



M600

Szín  
üveg

Antracit  
Szatin



M620

Szín  
üveg

Antracit  
Grafit szürke



K1

Szín  
üveg

Aranytölgy  
Szatin



K21

Szín  
üveg

Dió  
Grafit szürke

# Szerelvények - AC68 és DS82 sorozat

Kívül kerek tolópajzs  
(hossz 160cm, 120cm, 50cm),  
Belül kilincs



Kívül négyzet alakú tolópajzs  
(hossz 160cm, 120cm),  
Belül kilincs

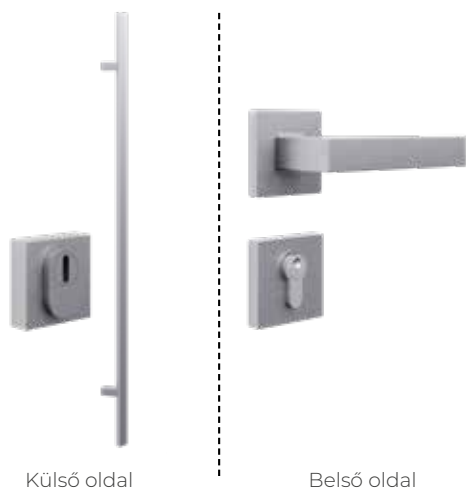

Kilincs mindkét oldalon

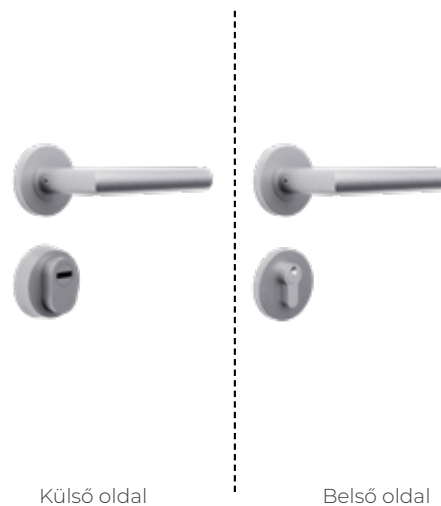

Szögletes kilincs mindkét oldalon

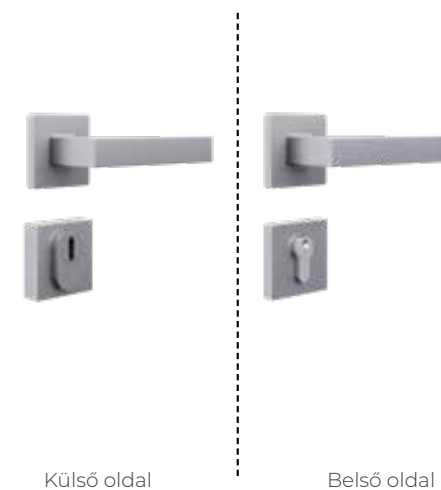

Kívül kerek tolópajzs  
(hossz 160cm, 120cm),  
Belül kilincs



Kívül négyzet alakú tolópajzs  
(hossz 160cm, 120cm),  
Belül kilincs



Kilincs mindkét oldalon



Szögletes kilincs mindkét oldalon





# Szerelvények - ATU68 sorozat

Kilincs mindkét oldalon

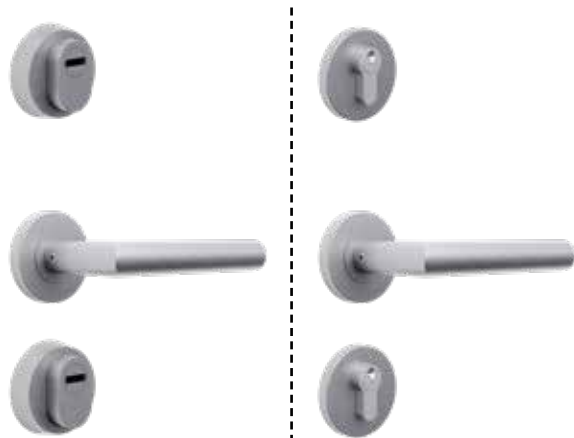

Külső oldal

Belső oldal

Gomb-Kilincs

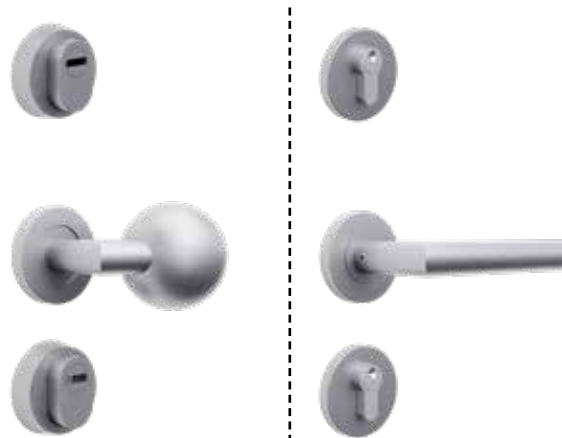

Külső oldal

Belső oldal

Kilincs mindkét oldalon

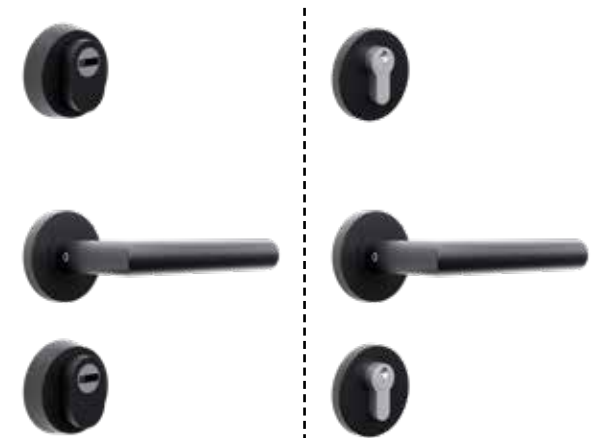

Külső oldal

Belső oldal

## Választható:

Szögletes kilincs mindkét oldalon

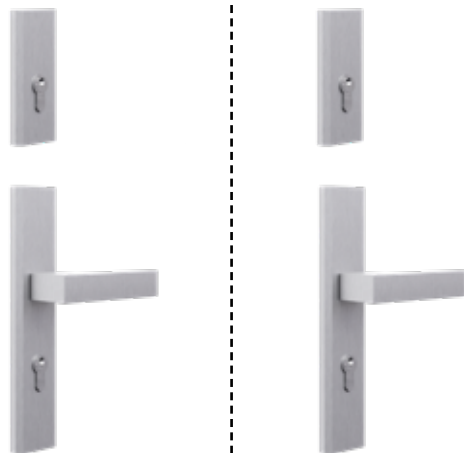

Külső oldal

Belső oldal

Szögletes gomb-kilincs

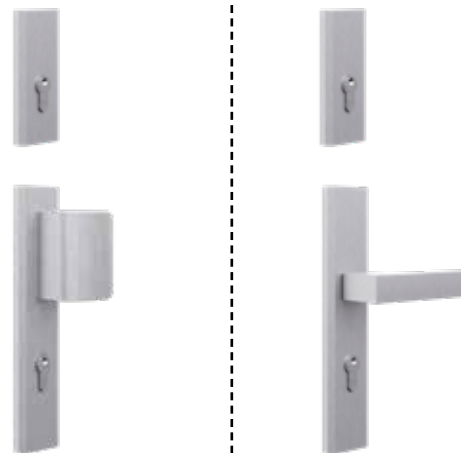

Külső oldal

Belső oldal

Szögletes kilincs mindkét oldalon



Külső oldal

Belső oldal

# Vasalatok és betétek - AC68 és DS82 sorozat

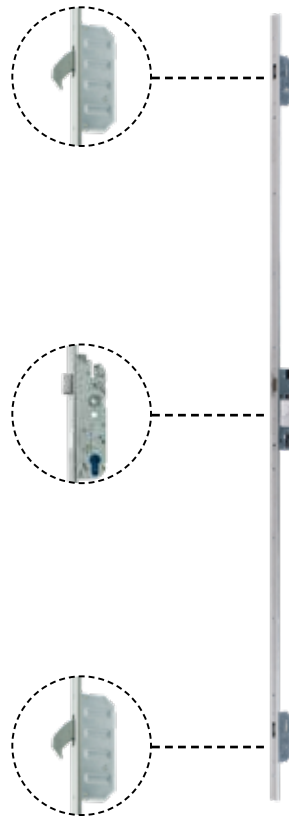

Kampós zár  
Winkhaus 3 pontos  
(standard az AC68 sorozatban)

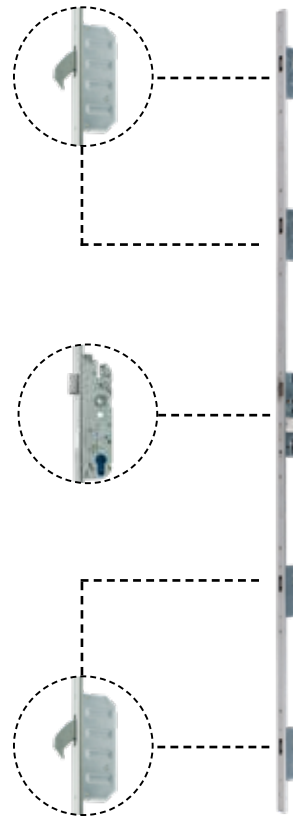

Kampós zár  
Winkhaus 5 pontos  
(standard a DS82 sorozatban)

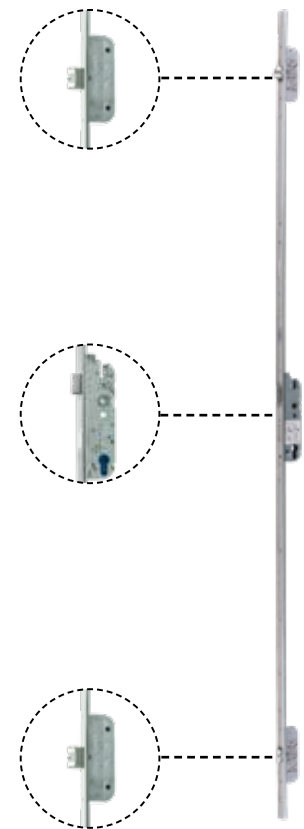

GU automatikus zár  
(autómata retesz ajtók esetén  
az elektromos zárfogadó nem kom-  
patibilis!)



inox betét



blackline betét

# Méretetek

DS82 Széria	A Méret ajtó (mm)		B Beépítési nyílás mérete (mm)		C Teljes átjárhatóság	
	Szélesség	Magasság	Szélesség	Magasság	Szélesség	Magasság
70	880	2080	910	2095	700	1980
80	1000	2000	1030	2015	820	1900
80	1000	2100	1030	2115	820	2000
90	1100	2100	1130	2115	920	2000
90	1100	2200	1130	2215	920	2100

AC68 Széria	A Méret ajtó (mm)		B Beépítési nyílás mérete (mm)		C Teljes átjárhatóság	
	Szélesség	Magasság	Szélesség	Magasság	Szélesség	Magasság
80	1000	2000	1030	2015	840	1920
80	1000	2100	1030	2115	840	2020
90	1100	2100	1130	2115	940	2020

Széria <b>ATU68</b>	A Méret ajtó (mm)		B Beépítési nyílás mérete (mm)		C Teljes átjárhatóság	
	Szélesség	Magasság	Szélesség	Magasság	Szélesség	Magasság
70	880	2050	910	2065	780	1980
80	900	2000	930	2015	800	1930
80	900	2070	930	2085	800	2000
80	980	2080	1010	2095	880	2010
90	1000	2000	1030	2015	900	1930
90	1000	2070	1030	2085	900	2000
100	1100	2070	1130	2085	1000	2000

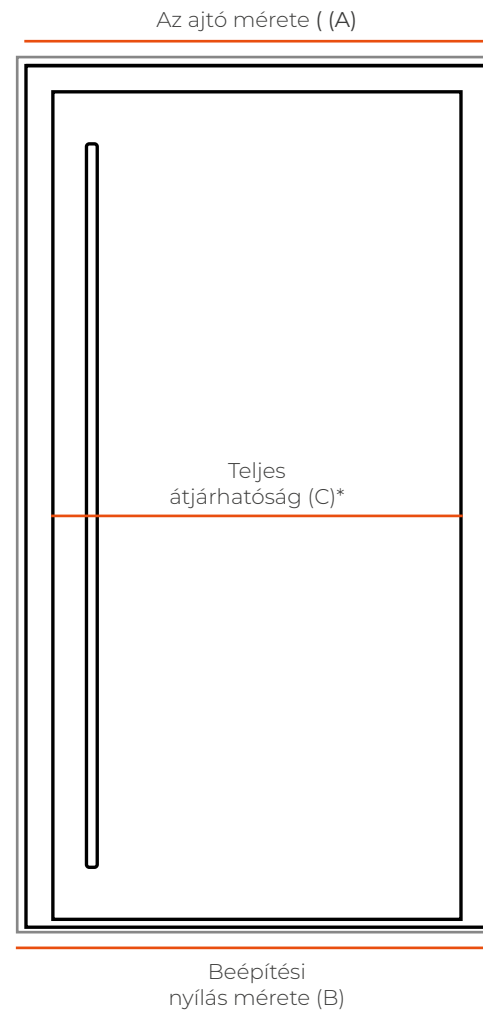

Átjárhatóság: a zárfogadó lemez és a nyitott szárny távolsága.

## Oldal- és felülvilágítók



Az oldal- és felülvilágítók alapkivitelben 3 rétegű biztonsági laminált üveggel vannak felszerelve.

Oldalvilágítók 300-1200 mm szélességgel.

A felülvilágítók magassága 300 mm és 1000 mm között van.

MEGJEGYZÉS: Felül- és oldalvilágító nem rendelhető az ATU68 sorozathoz

## Toktoldó és küszöbtoldó

Szabványos méreteink toktoldók segítségével az Ön igényeihez igazíthatók. A toktoldók az ajtókerethez vannak csavarozva a külső méretek növelése érdekében.

A toktoldó profilokat 25mm, 50mm, 100mm szélességben kínáljuk..

Küszöbtoldó profilunk 30mm-es magassában elérhető..



# Üvegezés



Szatin



Grafitszürke (Inox ajtókhöz - felár ellenében)



Reflex szürke ( (Inox ajtókhöz - felár ellenében)



Víziszta



Egyirányú tükör (felár ellenében)

Az üvegezés tényleges megjelenése és hatása a fény színétől és intenzitásától, valamint a környezettől függ. A műszaki részletekről érdeklődjön forgalmazójánál.

# Műszaki adatok

Széria  
**DS82**

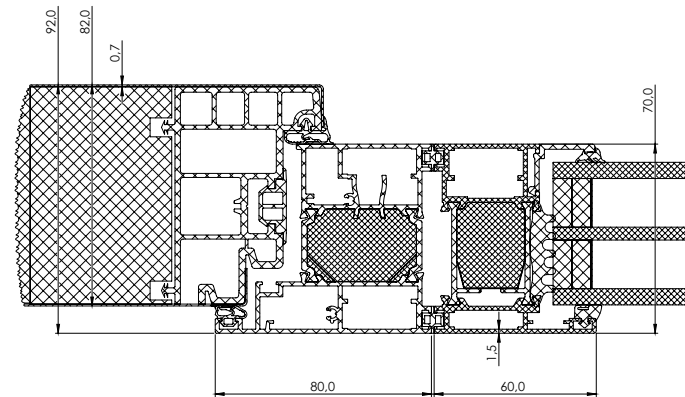
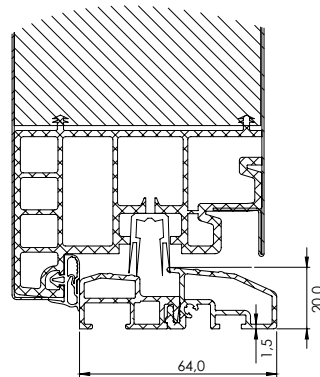
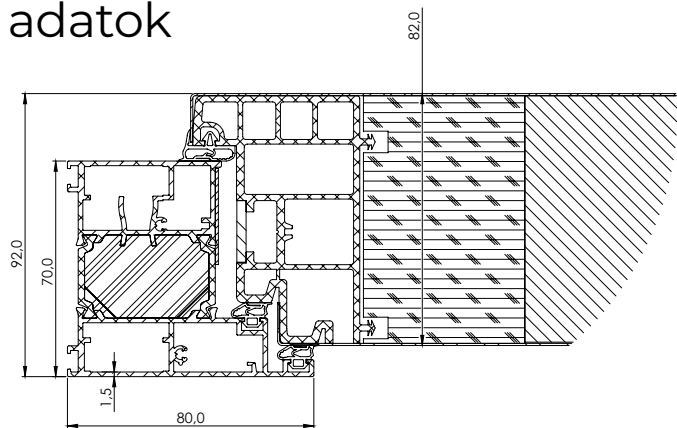

Széria  
**AC68**

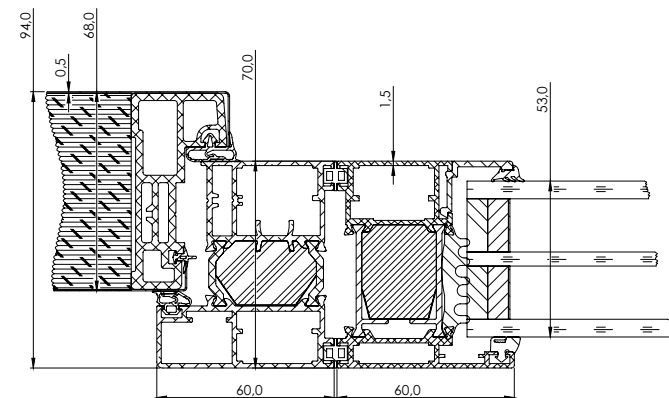
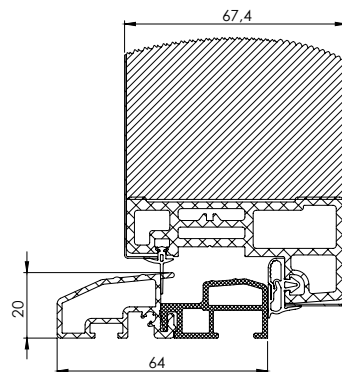
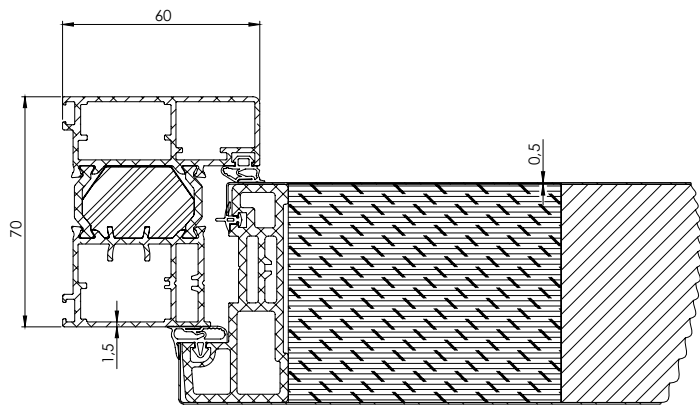

Széria  
**ATU68**

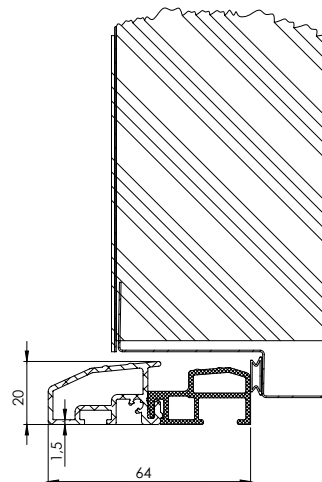
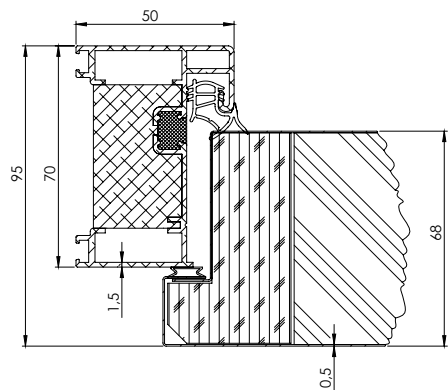

## Mi különböztet meg minket a versenytársaktól?

---

Az egyedi fejlesztésű gépekkel felszerelt automatizált gyártósornak, valamint a programozott Kuka robotoknak köszönhetően garantálni tudjuk termékeink állandó minőségét. Emellett a legtöbb gyártási folyamatunkat házon belül végezzük, ami rövid szállítási határidőt eredményez.





# TÜRENWERKE

Żorska 10 | 44-237 Stanowice | Polska | [www.turenwerke.com](http://www.turenwerke.com)

Készítse el ajtaját online konfi-  
gurátorunkban!

